

Инструкция по уходу за мебелью и правила эксплуатации

Для поддержания надлежащего внешнего вида и увеличение срока эксплуатации рекомендуется соблюдать следующие общие правила:

1. Мебель должна эксплуатироваться в сухих и теплых помещениях, имеющих отопление и вентиляцию при температуре воздуха не ниже +1° и не выше +40°, относительной влажности 65-85%.
2. Расположение мебели ближе одного метра от отопительных приборов и других источников тепла, а также под прямыми солнечными лучами, вызывает ускоренное старение покрытия и деформацию мебельных щитов.
3. Поверхность деталей мебели следует оберегать от попадания влаги во избежание разбухания каркасов, фасадов и столешницы, отклеивания кромок на боковых поверхностях.
4. Следует оберегать поверхность мебели и ее конструктивные элементы от механических повреждений, которые могут быть вызваны воздействием твердых предметов, абразивных порошков, а также чрезмерными физическими нагрузками.
5. Изделия мебели необходимо устанавливать на ровные поверхности.
6. Рекомендуется для чистки преимущественно пользоваться мягкой тканью или замшей, смоченной и хорошо отжатой перед использованием. Всегда тщательно высушивайте (протирайте сухой тканью) смоченные участки по окончании чистки. Не следует использовать средства, обладающие абразивными свойствами, а также губки с покрытием из металлического волокнообразного или стружечного материала при чистке.
7. В процессе эксплуатации мебели возможно ослабление крепежной фурнитуры, необходимо осуществлять «затяжку» всех изделий металлофурнитуры, осуществляющих крепеж и регулировку узлов, обеспечивающих открывание и трансформацию подвижных элементов.

Общие технические указания по сборке.

Для удобства транспортировки и предохранения от повреждений, мебель поставляется в разобранном виде в индивидуальной упаковке. Вы можете собрать ее самостоятельно, либо воспользоваться услугами квалифицированных сборщиков. Не приступайте к сборке, не ознакомившись с инструкцией!

Проверить комплектность каждой упаковки, согласно комплекточной ведомости. При обнаружении дефектов или не комплектности к сборке не приступать. Обратитесь к продавцу. ВНИМАНИЕ! Не рекомендуется одновременно вынимать детали из всех упаковок во избежание их смешивания (можете перепутать детали). Проверить наличие фурнитуры.

Во избежание перекосов и повреждений, а также загрязнения мебели, сборку производить на ровном полу, покрытом тканью или бумагой. Необходимо соблюдать осторожность, чтобы не повредить поверхность деталей. В сборке сложных и больших изделий желателен участие двух человек. Перед началом сборки необходимо определить расположение деталей в изделии в соответствии со схемами сборки и инструкцией.

Производитель оставляет за собой право вносить незначительные изменения в конструкцию, не изменяющую внешний вид и дизайн изделия без предварительного уведомления.

Поставщик гарантирует соответствие товаров требованиям ГОСТа 16371-14 при соблюдении условий транспортировки, хранения, сборки (для мебели поставляемой в разобранном виде), эксплуатации.

Гарантийный срок эксплуатации мебели: детской и для общественных помещений - 18 месяцев, бытовой - 24 месяца. Гарантийный срок при розничной продаже через торговую сеть исчисляются со дня продажи мебели, но в пределах 30 месяцев со дня ее изготовления. Срок эксплуатации 10 лет.



440015, Россия, г. Пенза,
ул. Аустрина, 129 Б
т.: (8412) 20-20-37 (многоканальный)
e-mail: galas-penza@mail.ru
www.galasmebel.ru

Кухонный гарнитур «Рио Крафт»

Соответствует
ГОСТ 16371-93
ТР ТС 025/2012
TC RU C-RU.AИ24.B.01044.

Дата изготовления: 20__ год
Гарантийный срок эксплуатации 24 мес.
Срок службы изделия 10 лет.
Материал: ЛДСП



отрезать и приклеить

Мебельная компания «ГАЛАС»

Паспорт изделия

Инструкция по сборке и эксплуатации мебели Кухонный гарнитур «Рио Крафт» 1.6/ 1.7/ 1.8/ 2.0/ 2.0(вариант2)



ГАЛАС[®]
мебель

440015, Россия, г.Пенза
ул. Аустрина, 129 Б
т.: (8412) 20-20-37 (многоканальный)
e-mail: galas-penza@mail.ru
www.galasmebel.ru

1. Сборку следует проводить в сухом помещении на ровной поверхности. Перед сборкой вскрыть все упаковки, закрепить необходимую фурнитуру по наметкам согласно инструкции. После этого можно приступать к дальнейшей сборке.
2. Закрепить ответные планки петля к боковинам 1 и 2 шурупами 4x16, закрепить опоры к крышке 3 шурупами 4x16.
3. Закрепить крышку 3 к боковинам 1 и 2 евроингтами, соединить планки 5 с боковинами 1 и 2, используя евроингты.
4. При использовании накладной мойки закрепить необходимую фурнитуру (крепёж мойки) на боковины 1 и 2 шурупами 4x16.
5. Закрепить петли на створки 5 шурупами 4x16. Навесить готовые створки.
6. Регулировать зазоры и положение створок, как показано в инструкции.
7. Закрепить ручки к створкам 5 шурупами 3,5x30.
8. Установить заглушки на видимые евроингты.



Регулирование зазоров и положения дверей с петлями регулирование по высоте



регулирование по ширине



регулирование по глубине

№	Наименование	ШНМ500		ШНМ600		ШНМ800	
		Размер (мм) Длина	Кол-во (шт)	Размер (мм) Длина	Кол-во (шт)	Размер (мм) Длина	Кол-во (шт)
1	Боковина левая	670 425	1	670 425	1	670 425	1
2	Боковина правая	670 425	1	704 425	1	670 425	1
3	Крышка	500 425	1	600 425	1	800 425	1
4	Планка	466 60	2	566 60	2	766 60	2
5	Створка	682 497	1	682 297	2	682 397	2

Настоятельно рекомендуем доверить сборку специалистам! Некачественная сборка может повлиять на качество мебели, а так же срок ее эксплуатации. Инструкции для Вас подготовлены на русском языке, порядок которых просим Вас придерживаться. Перед сборкой необходимо внимательно ознакомиться с инструкцией, а так же проверить комплектность изделия и наличие фурнитуры.

1. Сборку следует проводить в сухом помещении на ровной поверхности. Перед сборкой вскрыть все упаковки, закрепить необходимую фурнитуру по наметкам согласно инструкции. После этого можно приступать к дальнейшей сборке.
2. Закрепить ответные планки петля к боковинам 1 и 2 шурупами 4x16, закрепить опоры к крышке 3 шурупами 4x16.
3. Закрепить крышку 3 к боковинам 1 и 2 евроингтами, соединить планки 5 с боковинами 1 и 2, используя евроингты.
4. Для закрепления задней стенки изделия необходимо положить горизонтально, выровняв диагональ при помощи рулетки и соединив их профилем 7.
5. Установить полку 4 на полкодержатели.
6. Закрепить петли на створки 8 шурупами 4x16. Навесить готовые створки.
7. Регулировать зазоры и положение створок, как показано в инструкции.
8. Закрепить ручки к створкам 8 шурупами 3,5x30.
9. Установить заглушки на видимые евроингты.
10. Крепление столешницы к модулю производится шурупами 4x30 через планки 5.



Регулирование зазоров и положения дверей с петлями регулирование по высоте

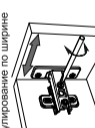

регулирование по ширине



регулирование по глубине

№	Наименование	ШН800	
		Размер (мм) Длина	Кол-во (шт)
1	Боковина левая	670 425	1
2	Боковина правая	670 425	1
3	Крышка	800 425	1
4	Полка	766 390	1
5	Планка	766 60	2
6	Задняя стенка (ДВП)	680 395	2
7	Профиль соединительный	680	1
8	Створка	682 397	2

Настоятельно рекомендуем доверить сборку специалистам! Некачественная сборка может повлиять на качество мебели, а так же срок ее эксплуатации. Инструкции для Вас подготовлены на русском языке, порядок которых просим Вас придерживаться. Перед сборкой необходимо внимательно ознакомиться с инструкцией, а так же проверить комплектность изделия и наличие фурнитуры.

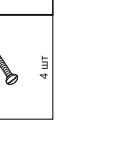
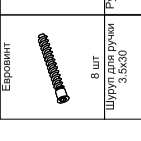
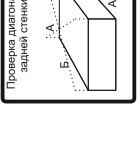
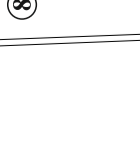
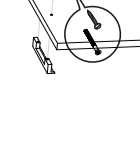
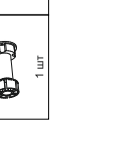
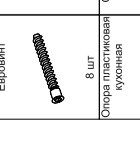
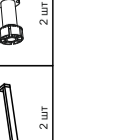
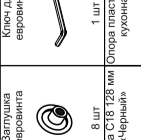
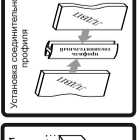
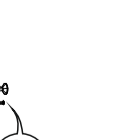
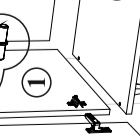
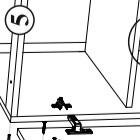
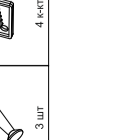
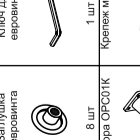
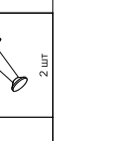
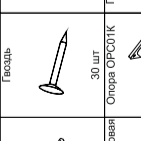
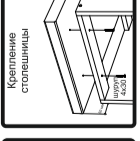
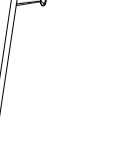
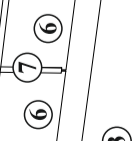
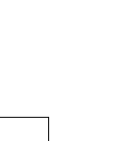
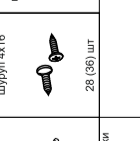
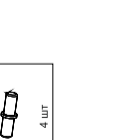
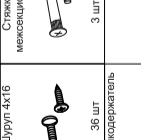
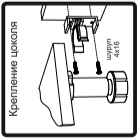
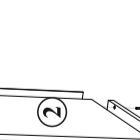
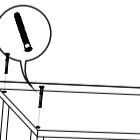
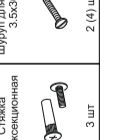
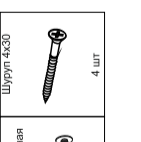
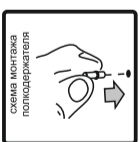
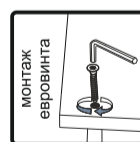
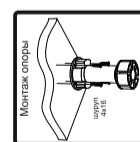
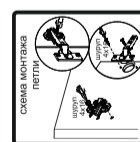
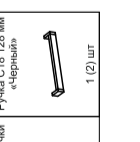
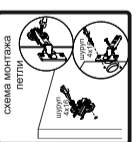
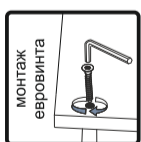
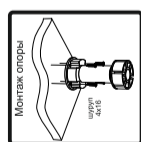
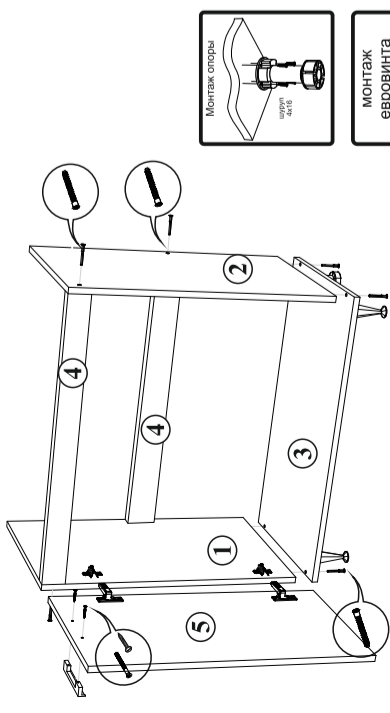

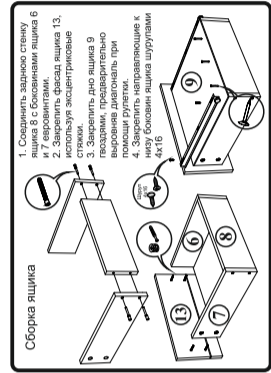
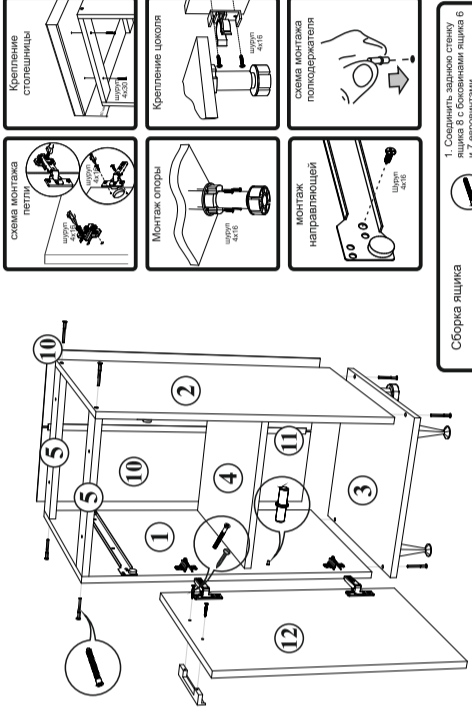

Наименование	ШТУП 4x16	Петля накладная	Стежка межсекционная	Стежка для евровинта	Ключ для евровинта	Установка соединительного профиля	Проверка диагонали задней стенки
Шуруп 4x16	40 (48) шт	60 шт	40 шт	1 шт	1 шт	1 шт	1 шт
Опора пластиковая «улитка»	1 шт	Напольное покрытие 400 мм	1 шт	Рукач С18 128 мм «Черный»	2 (3) шт	1 шт	1 шт
Опора Ø30x13	3 шт	1 шт	3 шт	4 шт	4 шт	4 шт	4 шт
Евровинт	4 (6) шт	4 шт	4 шт	4 шт	4 шт	4 шт	4 шт

- Сборку следует проводить в сухом помещении на ровной поверхности. Перед сборкой вскрыть все упаковки, закрепить необходимую фурнитуру по наметкам согласно инструкции. После этого можно приступать к дальнейшей сборке.
- Закрепить ответные планки петель к боковинам 1 шурупами 4x16.
- Соединить вязки 2 с боковинами 1 евровинтами.
- Для закрепления задней стенки изделия необходимо что-то закрепить панели 4 гвоздями, предварительно соединив их профилем 5 и выровняв диагональ при помощи рулетки.
- Шурупами 4x30 закрепите навесы.
- Установить полку 3 на полкодержатели.
- Закрепить петли на створки 6 шурупами 4x16.
- Закрепить ручки к створкам 6 шурупами 3.5x30.
- Установить заглушки на видимые евровинты.

№	Наименование	ШВ400		ШВ500			
		Размер (мм) Длина	Кол-во (шт) Ширина	Размер (мм) Длина	Кол-во (шт) Ширина		
1	Боковина	685	280	2	685	280	2
2	Вязка	368	280	2	368	280	2
3	Полка	368	250	1	368	250	1
4	Задняя стенка (ДВП)	680	195	2	680	245	2
5	Профиль соединительный	680	-	1	680	-	1
6	Створка	682	397	1	682	497	1

Настоятельно рекомендуем доверять сборку специалистам! Некачественная сборка может повлиять на качество мебели, а так же срок ее эксплуатации. Инструкция даст Вам необходимые рекомендации по сборке, порядку которых просим Вас придерживаться. Перед сборкой необходимо внимательно ознакомиться с инструкцией, а так же проверить комплектность изделия и наличие фурнитуры.

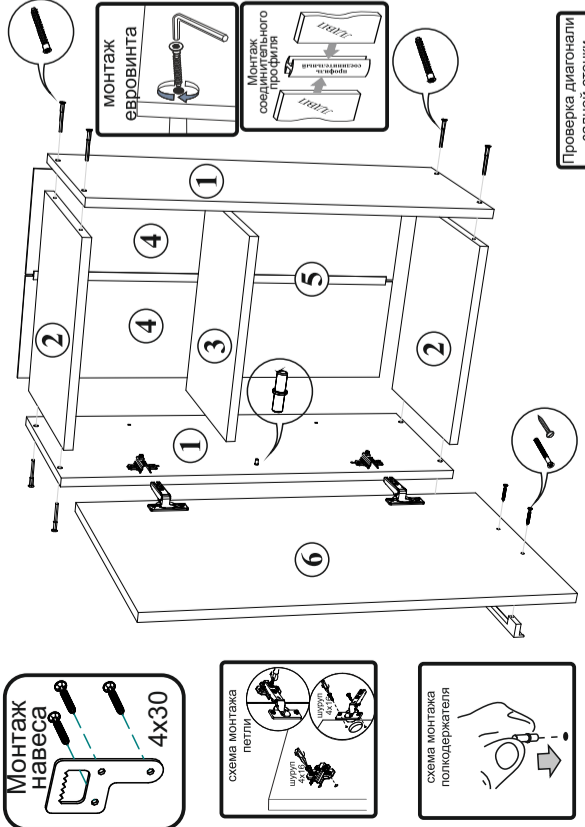

Наименование	Шуруп 4x30	Стежка межсекционная	Шуруп 4x16	Петля накладная
Шуруп для ручки 3.5x30	2 шт	3 шт	6 шт	2 шт
Полкодержатель	1 шт	Гвоздь	8 шт	2 шт
Заглушка евровинта	8 шт	Ключ для евровинта	30 шт	2 шт
Евровинт	8 шт	1 шт	1 шт	2 шт

Настоятельно рекомендуем доверять сборку специалистам! Некачественная сборка может повлиять на качество мебели, а так же срок ее эксплуатации. Инструкция даст Вам необходимые рекомендации по сборке, порядку которых просим Вас придерживаться. Перед сборкой необходимо внимательно ознакомиться с инструкцией, а так же проверить комплектность изделия и наличие фурнитуры.

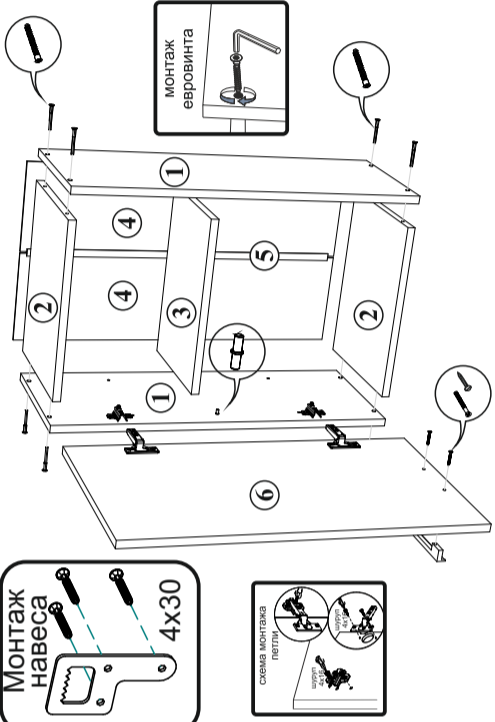

- Сборку следует проводить в сухом помещении на ровной поверхности. Перед сборкой вскрыть все упаковки, закрепить необходимую фурнитуру по наметкам согласно инструкции. После этого можно приступать к дальнейшей сборке.
- Закрепить ответные планки петель к боковинам 2 и 4 шурупами 4x16.
- Соединить вязки 3 и 4 с боковинами 2 евровинтами.
- Для закрепления задней стенки изделия необходимо положить горизонтально, лицевой стороной вниз, после чего закрепить панели 1 гвоздями, предварительно соединив их профилем 8 и выровняв диагональ при помощи рулетки.
- Закрепить навесы шурупами 4x30.
- Закрепить петли на створки 5 шурупами 4x16. Закрепить ответные планки газового лифта на боковины 2 и на створки 5. Навесить готовую створку. Установить газовые лифты. Отрегулировать зазоры и положение створки, как показано в инструкции.
- При необходимости довершить отверстия для крепления ручки сверлом Ø 5 мм. Закрепить ручку к створкам 5 шурупами 3.5x30, или винтами M4x25, в зависимости от используемой ручки. При установке ручки «Сталь» необходимо дополнительно использовать пластиковые шайбы.
- Установить заглушки на видимые евровинты.

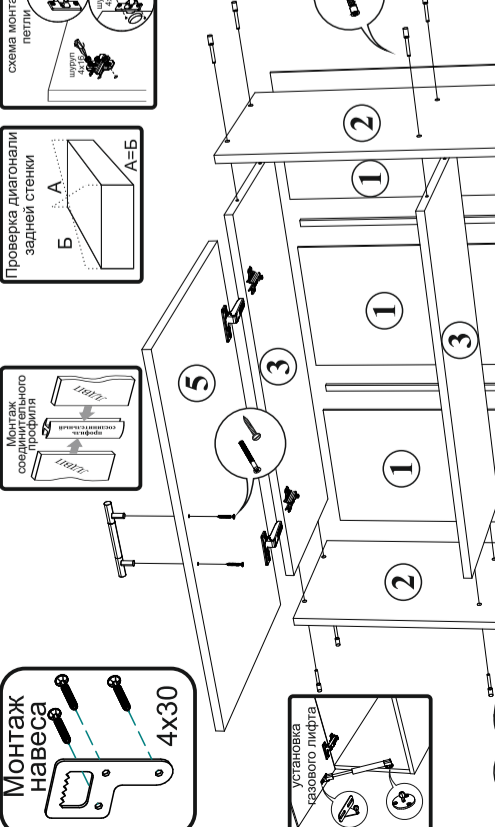

Настоятельно рекомендуем доверять сборку специалистам! Некачественная сборка может повлиять на качество мебели, а так же срок ее эксплуатации. Инструкция даст Вам необходимые рекомендации по сборке, порядку которых просим Вас придерживаться. Перед сборкой необходимо внимательно ознакомиться с инструкцией, а так же проверить комплектность изделия и наличие фурнитуры.

№	Наименование	ШВТ600		ШВТ800			
		Размер (мм) Длина	Кол-во (шт) Ширина	Размер (мм) Длина	Кол-во (шт) Ширина		
1	Задняя стенка (ДВП)	680	195	3	680	263	3
2	Боковина	685	280	2	685	280	2
3	Вязка	568	280	2	768	280	2
4	Вязка	568	280	1	768	280	1
5	Створка	339	597	1	339	797	1
6	Створка стекло	339	597	1	339	797	1
8	Профиль соединительный	680	-	2	680	-	2

Наименование	Шуруп 4x16	Гвоздь	Ключ для евровинта	Заглушка евровинта	Евровинт
Навес усиленный	16 шт	30 шт	1 шт	12 шт	12 шт
Шуруп 4x30	2 шт	Стежка межсекционная	Ручка	Лифт газовый	Винт для ручки M4x25 (Шуруп для ручки 3.5x30)
2 шт	8 шт	3 шт	2 шт	4 шт	2 шт

Настоятельно рекомендуем доверять сборку специалистам! Некачественная сборка может повлиять на качество мебели, а так же срок ее эксплуатации. Инструкция даст Вам необходимые рекомендации по сборке, порядку которых просим Вас придерживаться. Перед сборкой необходимо внимательно ознакомиться с инструкцией, а так же проверить комплектность изделия и наличие фурнитуры.

- Сборку следует проводить в сухом помещении на ровной поверхности. Перед сборкой вскрыть все упаковки, закрепить необходимую фурнитуру по наметкам согласно инструкции. После этого можно приступать к дальнейшей сборке.
- Закрепить ответные планки петель и направляющие к боковине 1 (2) шурупами 4x16, закреплять опоры к крышке 3 шурупами 4x16.
- Закрепить крышку 3 к боковинам 1 и 2 евровинтами, соединить планки 5 с боковинами 1 и 2, используя евровинты.
- Собрать ящик, согласно инструкции.
- Для закрепления задней стенки изделия необходимо положить горизонтально, лицевой стороной вниз, после чего закрепить панели 13 гвоздями, предварительно соединив их профилем 11.
- Установить полку 4 на полкодержатели.
- Закрепить петли на створку 12 шурупами 4x16. Навесить готовую створку. Установить собранный ящик.
- Отрегулировать зазоры и положение створки, как показано в инструкции.
- Закрепить ручку к створке 12 и к фасаду ящика 13 винтами M4x25.
- Установить заглушки на видимые евровинты.
- Крепление стелешницы к модулю производится шурупами 4x30 через планки 5.

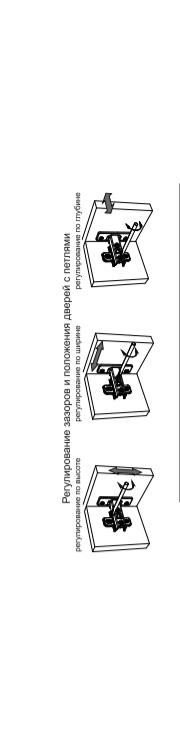

№	Наименование	ШН1Я400		ШН1Я800			
		Размер (мм) Длина	Кол-во (шт) Ширина	Размер (мм) Длина	Кол-во (шт) Ширина		
1	Боковина левая	670	425	1	670	425	1
2	Боковина правая	670	425	1	670	425	1
3	Крышка	400	425	1	800	425	1
4	Полка	366	390	1	766	390	1
5	Полка	366	80	2	766	60	2
6	Боковина ящика левая	400	100	1	400	100	1
7	Боковина ящика правая	400	100	1	400	100	1
8	Задняя стенка ящика	310	100	1	710	100	1
9	Дно ящика (ДВП)	338	405	1	738	405	1
10	Задняя стенка (ДВП)	680	395	1	680	395	2
11	Профиль соединительный	-	-	-	680	-	1
12	Створка	519	397	1	519	397	2
13	Фасад ящика	160	397	1	160	397	1

Настоятельно рекомендуем доверять сборку специалистам! Некачественная сборка может повлиять на качество мебели, а так же срок ее эксплуатации. Инструкция даст Вам необходимые рекомендации по сборке, порядку которых просим Вас придерживаться. Перед сборкой необходимо внимательно ознакомиться с инструкцией, а так же проверить комплектность изделия и наличие фурнитуры.

- Сборку следует проводить в сухом помещении на ровной поверхности. Перед сборкой вскрыть все упаковки, закрепить необходимую фурнитуру по наметкам согласно инструкции. После этого можно приступать к дальнейшей сборке.
- Закрепить ответные планки петель к боковинам 1 шурупами 4x16.
- Соединить вязки 2 с боковинами 1 евровинтами.
- Для закрепления задней стенки изделия необходимо положить горизонтально, лицевой стороной вниз, после чего закрепить панели 4 гвоздями, предварительно соединив их профилем 5 и выровняв диагональ при помощи рулетки.
- Шурупами 4x30 закрепите навесы.
- Установить полку 3 на полкодержатели.
- Закрепить петли на створки 6 шурупами 4x16. Навесить готовые створки. Отрегулировать зазоры и положение створок, как показано в инструкции.
- Закрепить ручку к створкам 6 шурупами 3.5x30.
- Установить заглушки на видимые евровинты.

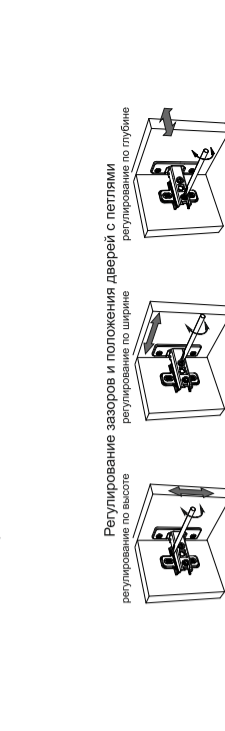

№	Наименование	ШВ600		ШВ800			
		Размер (мм) Длина	Кол-во (шт) Ширина	Размер (мм) Длина	Кол-во (шт) Ширина		
1	Боковина	685	280	2	685	280	2
2	Вязка	568	280	2	768	280	2
3	Полка	568	250	1	768	250	1
4	Задняя стенка (ДВП)	680	295	2	680	262	3
5	Профиль соединительный	680	-	1	680	-	2
6	Створка	682	297	2	682	397	2

Настоятельно рекомендуем доверять сборку специалистам! Некачественная сборка может повлиять на качество мебели, а так же срок ее эксплуатации. Инструкция даст Вам необходимые рекомендации по сборке, порядку которых просим Вас придерживаться. Перед сборкой необходимо внимательно ознакомиться с инструкцией, а так же проверить комплектность изделия и наличие фурнитуры.

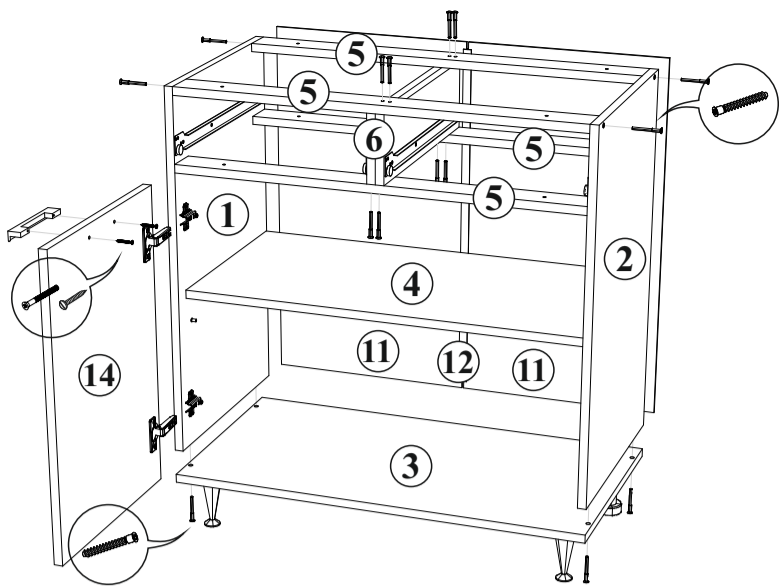

1. Сборку следует проводить в сухом помещении на ровной поверхности. Перед сборкой вскрыть все упаковки, закрепить необходимую фурнитуру по наметкам согласно инструкции. После этого можно приступать к дальнейшей сборке.
2. Закрепить направляющие к боковинам 1 и 2 и перегородкам 6 шурупами 4x16, закрепить опоры к крышке 3 шурупами 4x16. Опоры ОРС01К не предназначены для крепления цоколя. В случае использования цоколя с лицевой стороны изделия устанавливаются опоры пластиковые кухонные.
3. Закрепить крышку 3 к боковинам 1 и 2 евроинтами, соединить планки 5 с боковинами 1 и 2, используя евроинты, закрепить перегородки 6 к планкам 5 евроинтами.
4. Собрать ящики, согласно инструкции.
5. Для закрепления задней стенки изделие необходимо положить горизонтально, лицевой стороной вниз, после чего закрепить панели 11 гвоздями, предварительно соединив их профилем 12 и выровняв диагональ при помощи рулетки.
6. Установить собранные ящики.
7. Закрепить ручку к фасадам ящиков 13 и к створкам 14 шурупами 3.5x30, или винтами М4x25, в зависимости от используемой ручки, при необходимости досверлить отверстия в створках 14 сверлом Ø 5 мм по наметкам. При установке ручки «Сталь» необходимо дополнительно использовать пластиковые шайбы.
8. Установить заглушки на видимые евроинты.
9. Крепление столешницы к модулю производится шурупами 4x30 через планки 5.

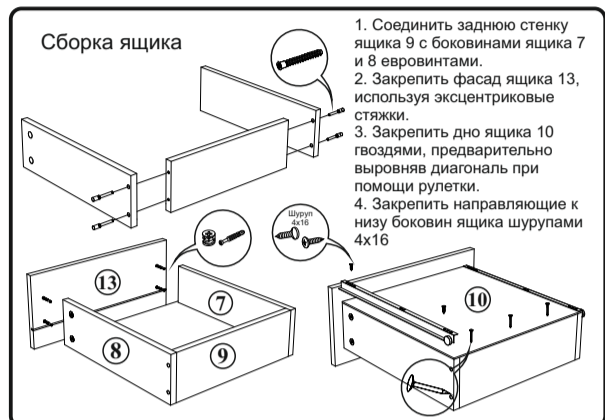

1. Соединить заднюю стенку ящика 9 с боковинами ящика 7 и 8 евроинтами.
2. Закрепить фасад ящика 13, используя эксцентриковые стяжки.
3. Закрепить дно ящика 10 гвоздями, предварительно выровняв диагональ при помощи рулетки.
4. Закрепить направляющие к низу боковин ящика шурупами 4x16.

№	Наименование	ШН2Я800		Кол-во (шт)
		Размер (мм) Длина	Ширина	
1	Боковина левая	670	425	1
2	Боковина правая	670	425	1
3	Крышка	800	425	1
4	Полка	766	390	1
5	Планка	766	60	4
6	Перегородка	128	425	2
7	Боковина ящика левая	400	90	2
8	Боковина ящика правая	400	90	2
9	Задняя стенка ящика	308	90	2
10	Дно ящика (ДВП)	338	405	2
11	Задняя стенка (ДВП)	715	395	2
12	Профиль соединительный	680		1
13	Фасад ящика	160	397	2
14	Створка	519	397	2
15	Цоколь ¹	100	800	1

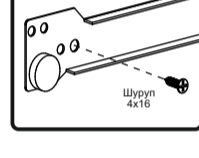
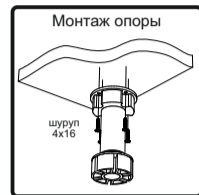

Евроинт 20 шт	Заглушка евроинта 20 шт	Ключ для евроинта 1 шт	Гвоздь 50 шт	Шуруп 4x16 60 шт	Стяжка межсекционная 3 шт	Шуруп 4x30 4 шт
Винт для ручки М4x25 (Шуруп для ручки 3.5x30) 4 шт	Направляющие 400 мм 2 к-кт	Ручка 2 шт	Петля накладная 4 шт	Опора пластиковая кухонная 2 шт	Опора ОРС01К 2 шт	Клипса для цоколя 2 шт
Стяжка эксцентриковая 4 к-кт	Полкодержатель 4 шт					

¹ Кухонные модули, производимые в сером цвете, цоколем не комплектуются.

Настоятельно рекомендуем доверять сборку специалистам! Некачественная сборка может повлиять на качество мебели, а так же срок ее эксплуатации. Инструкция даст Вам необходимые рекомендации по сборке, порядка которых просим Вас придерживаться. Перед сборкой необходимо внимательно ознакомиться с инструкцией, а так же проверить комплектность изделия и наличие фурнитуры.

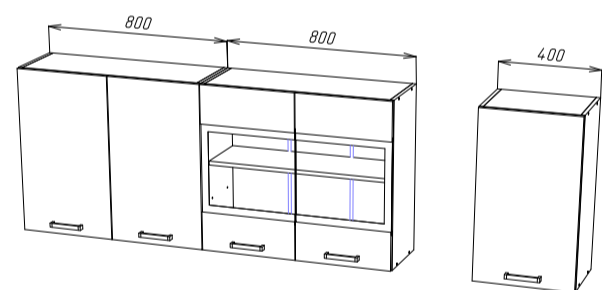

2.0
ШНМ 800
ШН 800
ШН1Я 400
ШВ 800
ШВ 800
ШВ 400

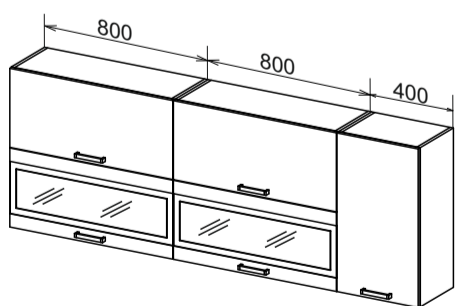
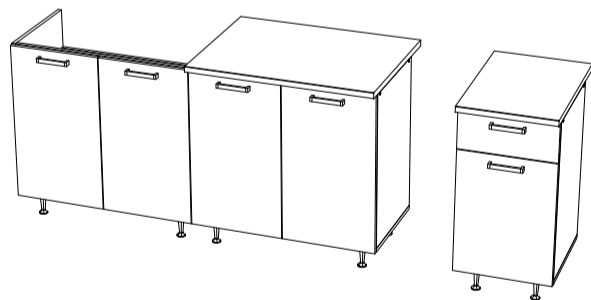

2.0 (вариант 2)
ШНМ 800
ШН 800
ШН1Я 400
ШВГ800
ШВГ800
ШВ 400

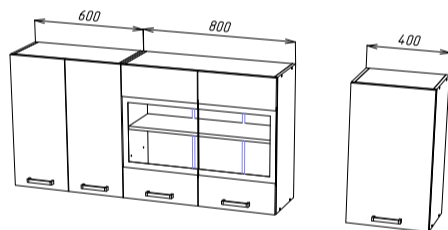

1.8
ШНМ 600
ШН 800
ШН1Я 400
ШВ 600
ШВ 800
ШВ 400

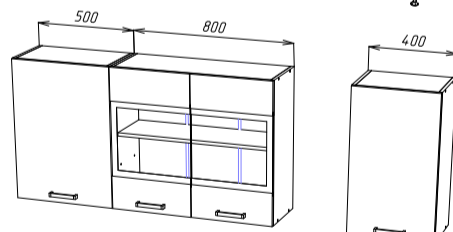
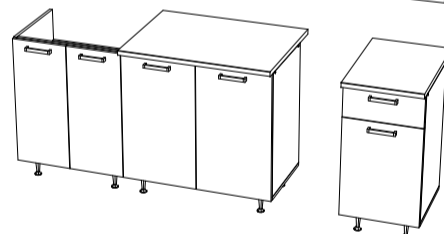

1.7
ШНМ 500
ШН 800
ШН1Я 400
ШВ 500
ШВ 800
ШВ 400

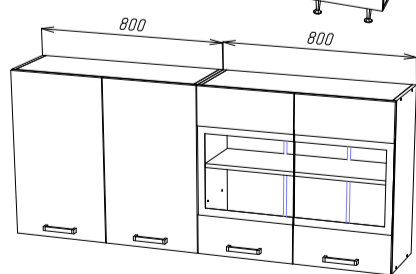
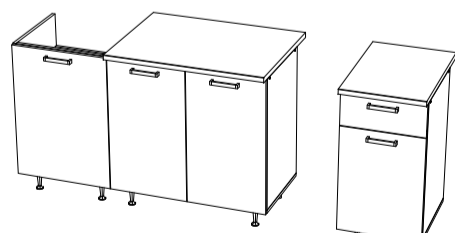

1.6
ШНМ 800
ШН2Я800
ШВ 800
ШВ 800

