

## Порядок сборки

Перед началом сборки необходимо ознакомиться с инструкцией и убедиться в правильности полученных Вами комплектующих деталей и наличии крепежной фурнитуры.

Для сборки необходимо иметь отвертки (одну плоскую и две крестовые) или шуруповерт с крестообразной насадкой №2, шестигранной №4, молоток, рулетку. Сборку следует производить вдвоем на ровной горизонтальной, чистой и твердой поверхности, застеленной тканью или упаковочной тарой. Полы должны быть ровными. Окончательно собранное изделие выставить по уровню.

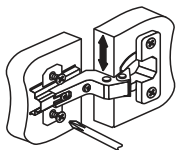

Регулировка створки по высоте

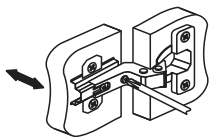

Регулировка створки по ширине

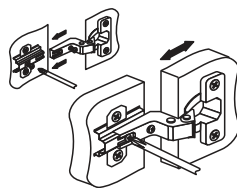

Регулировка створки по глубине

**ВНИМАНИЕ!!!** Для предотвращения опрокидывания крупных элементов мебели их необходимо прикрепить к стене. В комплект для сборки мебели не входят крепежные средства для крепления к стене. Вам необходимо приобрести их самостоятельно в специализированных магазинах. Не забывайте о том, что для различных материалов стен необходимо использовать разные крепежные элементы



**ТАМОЖЕННЫЙ СОЮЗ  
ДЕКЛАРАЦИЯ О СООТВЕТСТВИИ**   
Адрес: 440054, г.Пенза, ул. Аустрина, д. 139А  
Телефон: +78412202037  
E-mail: mif-penza@mail.ru

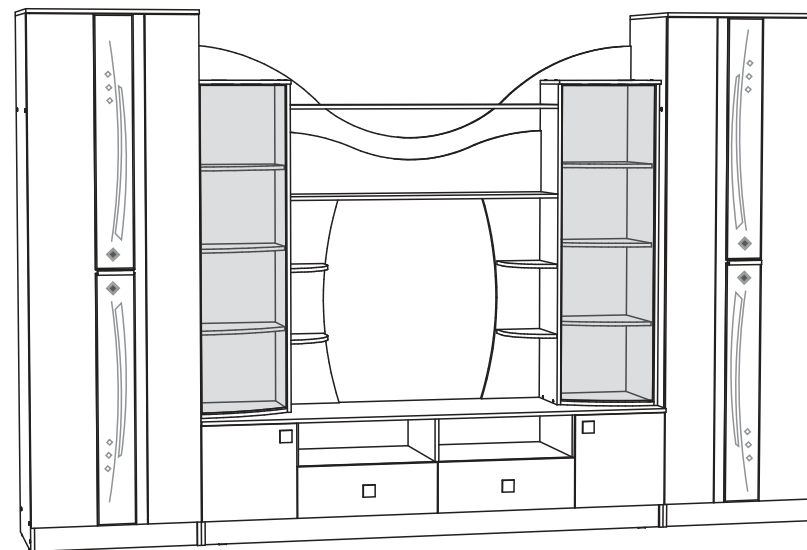

## Гостиная «Гамма-15» 3400x2200x520(ШxВxГ)

Все замечания и пожелания присылайте по адресу [mif-penza@mail.ru](mailto:mif-penza@mail.ru), они будут рассмотрены **незамедлительно**.



Уважаемые покупатели! Идеального качества сборки можно добиться только путем привлечения **ПРОФЕССИОНАЛЬНОГО** (толкового) сборщика мебели.

<http://mebelmif.ru/>



схема монтажа  
петли  
для стекла



схема монтажа толкателя

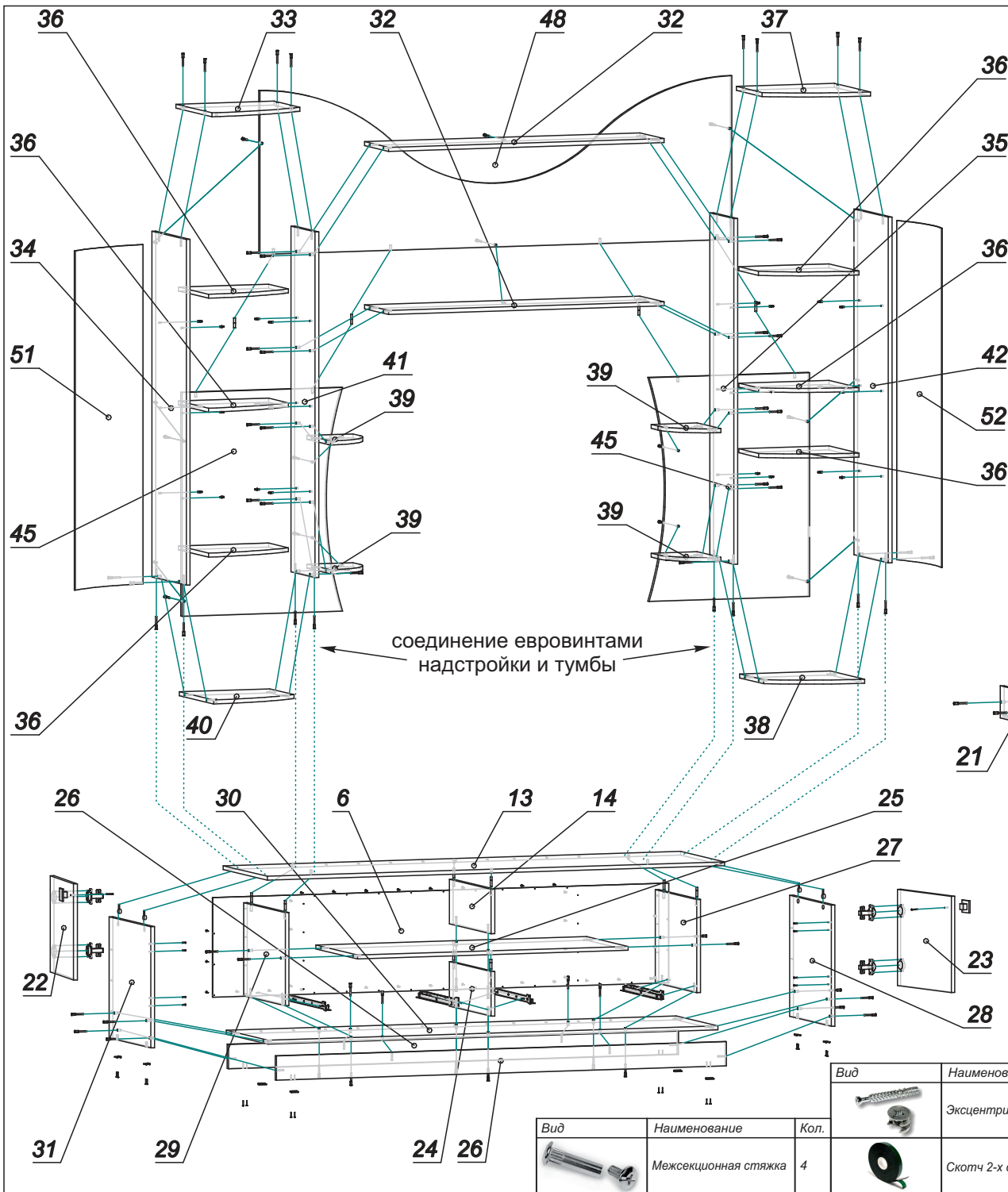

Поз.	Наименование	Готовая деталь		Кол-во
		Длина	Ширина	
2	Дно ящика	538	430	2
6	ЛДВП	1995	411	1
10	Лицевая панель	215	597	2
13	Крышка	2000	530	1
14	Перегородка	184	500	1
18	Боковина ящика	450	120	2
19	Задняя стенка ящика	526	120	2
20	Передняя стенка ящика	526	120	2
21	Боковина ящика	450	120	2
22	Створка	397	397	1
23	Створка	397	397	1
24	Перегородка	184	500	1
25	Вязка	1184	500	1
26	Цоколь	1968	100	2
27	Перегородка	384	500	1
28	Боковина	500	500	1
29	Перегородка	384	500	1
30	Вязка	1968	500	1
31	Боковина	500	500	1
32	Крышка	1168	280	2
33	Крышка	416	420	1
34	Боковина	1383	400	1
35	Боковина	1383	280	1
36	Полка	382	350	6
37	Крышка	416	420	1
38	Вязка	384	400	1
39	Вязка	195	275	4
40	Вязка	384	400	1
41	Боковина	1383	280	1
42	Боковина	1383	400	1
45	Задняя стенка	895	680	2
48	Задняя стенка	2000	655	1
51	Стекло	400	1357	1
52	Стекло	400	1357	1

Вид	Наименование	Кол.	Вид	Наименование	Кол.
	Петля GH01 под стекло	2		Шуруп 3,5x30	2
	Шуруп 4x16	16		Еврозаглушка	28
	Петля накладная 90	4		Шуруп 4x25	4
	Гвоздь 2x20	54		Ручка-кнопка к-8	4
	Евровинт 6x50	92		Шуруп 4x45	2
	Эксцентриковая стяжка	4		Шкант 8x40	8
	Скотч 2-х сторонний (м)	2		Направляющие GTV 450	2
	Межсекционная стяжка	4		Подпятник	8
				Полкодержатель	24

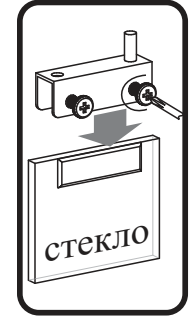
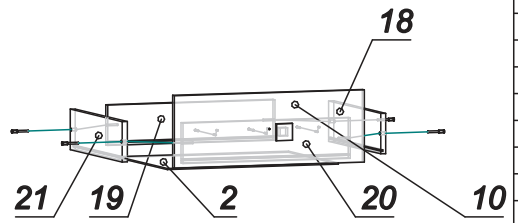
Вид	Наименование	Кол.
	Эксцентриковая стяжка	4
	Скотч 2-х сторонний (м)	2
	Межсекционная стяжка	4

### Шкаф платяной

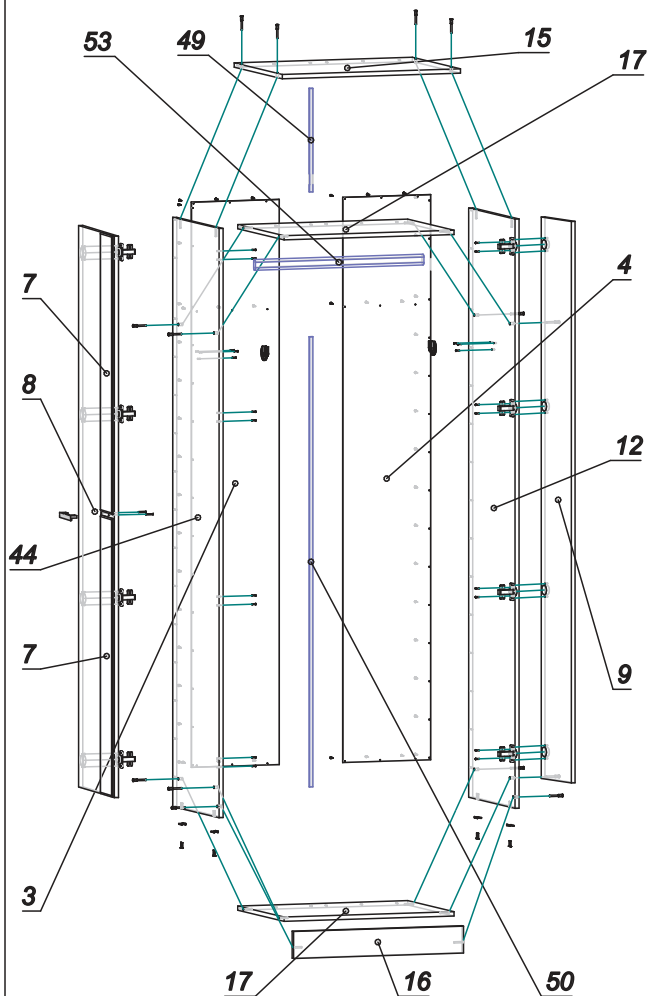

### Фурнитура шкаф платяной

Вид	Наименование	Кол.
	Шуруп 4x16	38
	Петля накладная 90°	8
	Гвоздь 2x20	56
	Евровинт 6x50	14
	Подпятник	4
	Ручка-скоба (С-17) 96	1
	Шуруп 3,5x30	2
	Еврозаглушка	6
	Штангодержатель овал	2

### Фурнитура шкаф бельевой

Вид	Наименование	Кол.
	Шуруп 4x16	32
	Петля накладная 90°	8
	Гвоздь 2x20	56
	Евровинт 6x50	14
	Подпятник	4
	Ручка-скоба (С-17) 96	1
	Шуруп 3,5x30	2
	Еврозаглушка	6
	Полкодержатель	12

### Шкаф бельевой



схема установки соединительного профиля



схема монтажа штангодержателя

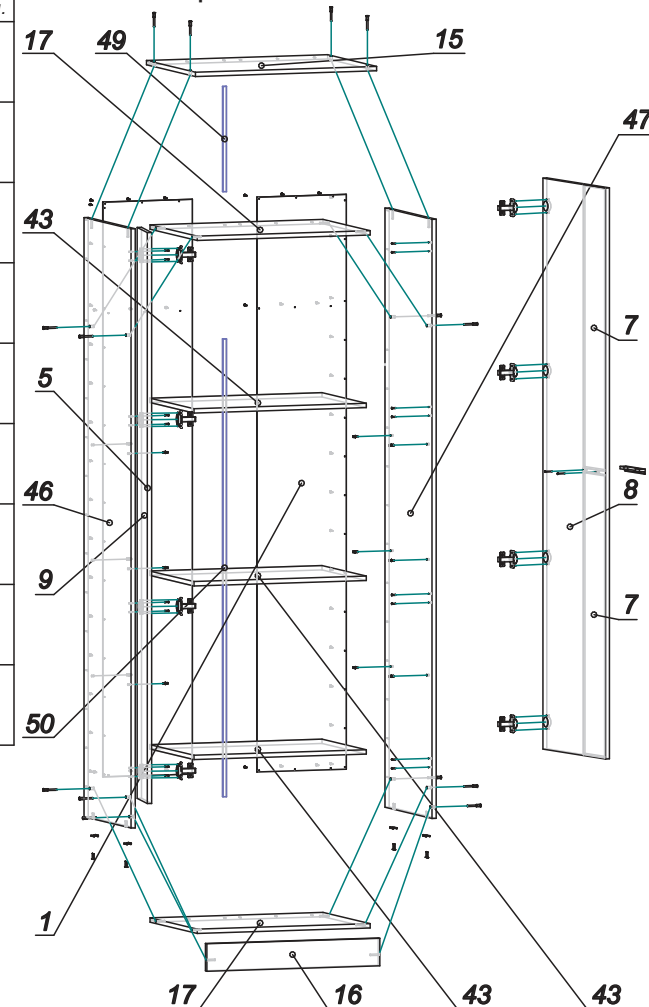

схема монтажа петли

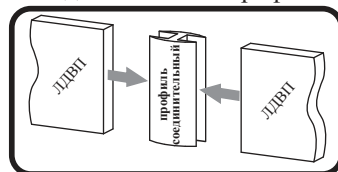

схема крепления панелей евровинтом

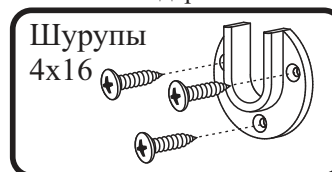

схема монтажа полкодержателя

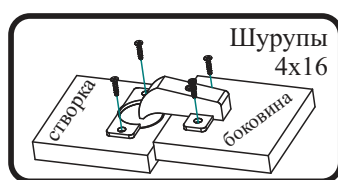
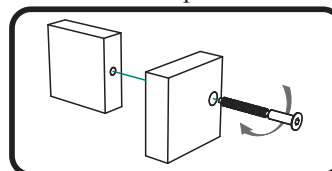
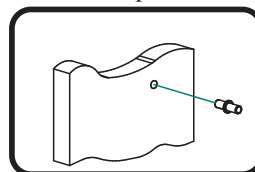

Поз.	Наименование	Готовая деталь		Кол-во
		Длина	Ширина	
3	ДВП	2095	345	1
4	ДВП	2095	345	1
7	Зеркало	1033	160	2
8	Створка	2081	474	1
9	Створка	2081	220	1
12	Боковина	2184	500	1
15	Крышка	700	520	1
16	Цоколь	668	100	1
17	Вязка	668	500	2
44	Боковина	2184	500	1
49	Профиль соед. для ЛДВП пластик	384		1
50	Профиль соед. для ЛДВП пластик	1669		1
53	Штанга бук овал	662		1

Поз.	Наименование	Готовая деталь		Кол-во
		Длина	Ширина	
1	ДВП	2095	345	1
5	ДВП	2095	345	1
7	Зеркало	1033	160	2
8	Створка	2081	474	1
9	Створка	2081	220	1
15	Крышка	700	520	1
16	Цоколь	668	100	1
17	Вязка	668	500	2
43	Полка	666	470	3
46	Боковина	2184	500	1
47	Боковина	2184	500	1
49	Профиль соед. для ЛДВП пластик	384		1
50	Профиль соед. для ЛДВП пластик	1669		1